

**Spielwert**

Spielkombinationen für Kinder sind dann besonders anziehend, wenn vielfältige Dach- und Baukörperformen Entdeckungsmöglichkeiten und Abwechslung für die Sinne bieten. Die formschöne Sechseckhütte eignet sich besonders gut als Mittelpunkt einer Spielanlage. Unsere verschiedenen Hütten sind Basiselemente, die sich mit vielen Anbauteilen kombinieren lassen. In der unteren Ebene gibt es Raum für Rollenspiele. Vom Obergeschoss können Verbindungen zu einem anderen Gerät oder auch zu einem Hügel führen. Dazu bieten sich besonders Seil- und Hängebrücken sowie ein Kettensteg an.

**Wesentliche Merkmale**

- Kindgerechte Vermaung nach ergonomischen Erkenntnissen
- Eine bzw. zwei Spielebenen
- Natürlich belassene Holzoberflachen fur taktile Sinneserfahrung
- Variables Basiselement mit vielen Kombinationsmoglichkeiten
- Spielimpuls: Rollenspiel durch kleine heimelige Raume
- Bewegungsaktivitat: klettern

**Empfohlen fur**

- Kindergartenkinder
- Betreute Spielbereiche, wie Kindergarten, Schulen, Kinderhorte o.a.
- Offentliche Spielbereiche ohne Betreuung, wie Spielplatze, Parkanlagen o.a.



Best.-Nr. 3.16350 Sechseckhutte mit Dach, 3 Wanden und 1 Bank



Best.-Nr. 3.15300 Kleine Sechseckhutte mit Dach

**Hutten zum Kombinieren**

**Kleine Sechseckhutte**  
Kleine Sechseckhutte mit Dach

**Sechseckhutte**  
Sechseckhutte mit 3 Wanden und 1 Bank

**Sechseckhutte mit Dach**  
Sechseckhutte mit Dach, 3 Wanden und 1 Bank

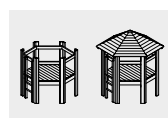

3.15100 / 3.15300

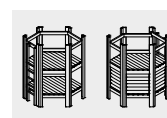

3.16100 / 3.16150

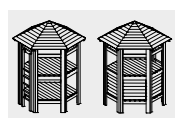

3.16300 / 3.16350

**Best.-Nr. 3.15100**  
**Kleine Sechseckhütte**

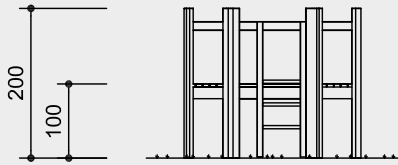

**Best.-Nr. 3.15300**  
**Kleine Sechseckhütte mit Dach**

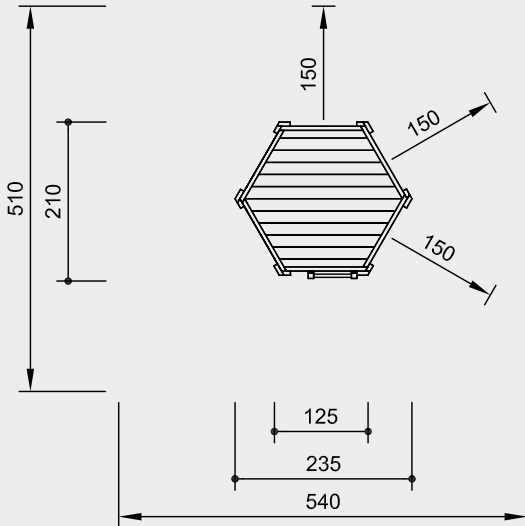
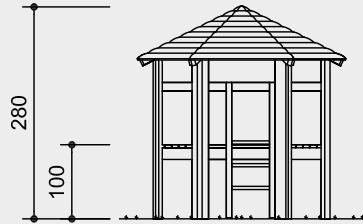

Sicherheitsbereich →  
Gerätemaß ●  
Funktionsbereich —

**Best.-Nr. 3.16100 / 3.16150**  
**Sechseckhütte**

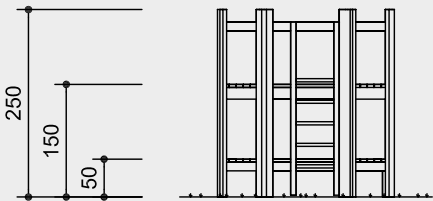

**Best.-Nr. 3.16300 / 3.16350**  
**Sechseckhütte mit Dach**

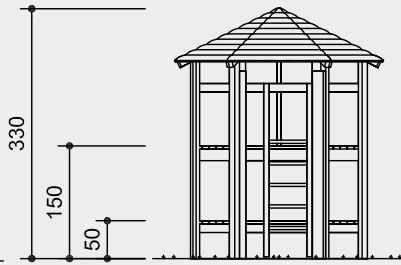

Maßstab 1:100

Sicherheitsprüfung nach DIN EN 1176

**Lieferumfang**

**Best.-Nr. 3.15100**  
**Kleine Sechseckhütte**

- 6 Seitenteile
- 1 Boden
- 1 Leiter
- 6 Stahlfüße

**Best.-Nr. 3.15300** wie oben, jedoch zusätzlich mit 1 Dach, 6-teilig

**Best.-Nr. 3.16100**  
**Sechseckhütte**

- 6 Seitenteile
- 2 Böden
- 1 Leiter
- 6 Stahlfüße

**Best.-Nr. 3.16150** wie oben, jedoch zusätzlich mit 3 Wänden und 1 Bank

**Best.-Nr. 3.16300**  
**Sechseckhütte mit Dach**

- 6 Seitenteile
- 2 Böden
- 1 Leiter
- 6 Stahlfüße

**Best.-Nr. 3.16350** wie oben, jedoch zusätzlich mit 3 Wänden und 1 Bank

**Technische Angaben**

Geräte aus nicht imprägnierter Gebirglärche

**Herzgetrennt**

Schnitthölzer herzgetrennt, dadurch Verminderung von Rissanfälligkeit und unerwünschter Formänderung



**Schwarten**

Schwarten aus Gebirglärche (4 - 5 cm). Von Hand weißgeschält, natürliche Baumoberfläche bleibt erlebbar und fühlbar



**Nut und Feder**

Nut- und Federbohlen aus 4 cm Massivholz, hoch belastbar, kein Durchrieseln von Staub / Sand, Schutz vor direkter Regeneinwirkung



**Hartholzsprossen**

Klettersprossen aus Hartholz (Esche) Ø 4,2 cm, gefräst und gezapft, gegen Verdrehen gesichert, für Kinderhände gut zu greifen und nicht „kalt“



**Nachstellbar**

Nachstellbare zweiteilige Schraubverbindung, wartungsfreundlich und ohne überstehendes Gewinde



**Bodenverankerung**

Alle Teile zur Bodenverankerung sind aus feuerverzinktem Stahl bzw. Edelstahl



**Weitere Erläuterungen zu den Qualitätsmerkmalen siehe Preisliste.**

**Abmessungen**

(geringe Abweichungen möglich)

**Best.-Nr. 3.15100 / 3.15300**  
**Kleine Sechseckhütte**

Höhe	2,00 m
mit Dach	2,80 m
Bodenhöhe	1,00 m
Seitenlänge	1,25 m
Gewicht	400 / 580 kg

**Best.-Nr. 3.16100 - 3.16350**  
**Sechseckhütte**

Höhe	2,50 m
mit Dach	3,30 m
Bodenhöhen	0,50 / 1,50 m
Seitenlänge	1,25 m
Gewicht	560 - 840 kg

**Installationshinweise**

Untergrund entsprechend einer Fallhöhe  
**Best.-Nr. 3.15100 / 3.15300** ≤ 1,00 m  
**Best.-Nr. 3.16100 - 3.16350** ≤ 1,50 m  
(ausführliche Erläuterung siehe Preisliste)

Fundamente  
6 Stück 50 x 50 x 40 cm  
Aushubtiefe 60 cm

**Achtung!**  
**Für Baustellenmaße aktuelle Montageanleitung anfordern.**  
Technische Änderungen vorbehalten.

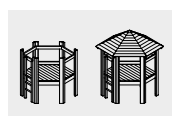

3.15100 / 3.15300

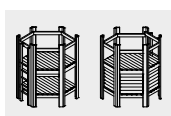

3.16100 / 3.16150

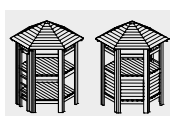

3.16300 / 3.16350